

Pathway™

صافرة إنذار ووحدة تحكم
في الضوء بقوة 100 وات



الميزات

- صافرة إنذار ووحدة تحكم في الضوء بقوة 100 وات مزودة بمكبرات صوت وميكروفون عازل للضوضاء
- تشمل الطُّرز: المتكامل، والذي يمكن التحكم فيه عن بُعد، والمحمول باليد، وذا الأربعة أزرار، وذا الستة أزرار
- نعمات للصارفة، ومكبر صوت، ومعدات بث لاسلكية، وآلة تنبيه هوائية
- يتضمن مكتبة لنغمات الصافرة التي يمكن الاختيار من بينها
- نقل نغمة آلة التنبيه وإيقاف التشغيل عند التوقف (Park Kill)
- (7) إدخلات يمكن برمجتها و(12) إخراجات من مرحلات الحالة الصلبة يمكن برمجتها
- يسمح برنامج تكوين شبكة التقارب بسهولة التخصيص للصارفة وعناصر التحكم في الضوء.
- (2) منفذ لشبكة تقارب FS
- تتوفر الرسائل الصوتية القياسية باللغات الإنجليزية والإسبانية والفرنسية الكندية لبث التنبيهات. تتوفر رسائل صوتية مخصصة برسوم إضافية
- ضمان خمس سنوات

Pathway™ هو جهاز صافرة إنذار ووحدة تحكم في الضوء مضغوط قابل للبرمجة متوفر بعناصر تحكم متكاملة، وبطراز محمول باليد، وبرؤوس تحكم عن بُعد مثبتة على السطح. يتميز Pathway بسهولة التركيب وتضمين برنامج تكوين شبكة التقارب لتوفير مستوى عالٍ من إمكانية التحكم القابل للتخصيص. يتوفر برنامج تكوين شبكة التقارب للتنزيل من الموقع الإلكتروني لشركة Federal Signal ما يسهل برمجة مركبة واحدة - أو أسطول بالكامل - من جهاز الكمبيوتر المحمول الخاص بك.

مميزات وحدة التحكم

يوفر Pathway للمستخدم تحكماً مخصصاً في الصافرة، ومصابيح التحذير، ومصابيح الاتجاهات، وغيرها من الملحقات. يمكن لجهاز Pathway التحكم في وظائف SignalMaster™ الاتجاهات في أشرطة الإضاءة وأنظمة LSA، ومصابيح "العصا" المتوافقة مع شبكة تقارب FS بالإضافة إلى SignalMaster ذي الثلاثة أسلاك من Latitude™. للحصول على مرجع مرئي مناسب، يحاكي Pathway النمط المحدد من تشغيل SignalMaster.

تتميز جميع خيارات وحدة التحكم بأزرار قابلة للبرمجة يمكن برمجتها للضغط للتشغيل والإيقاف ولتكون أزرار لحظية ولأنماط الوميض المتنوعة. يمكن إعتام سطوع الزر أو إيقاف تشغيله للتشغيل المتخفي. أكثر من (100) ملصق تسمية، مثل ممر، وقفل مسدس وصوت صرخة، يسمح بتخصيص أكثر دقة لرأس التحكم.

ويمكن برمجة لون الزر من خلال برنامج تكوين شبكة التقارب. يمكن برمجة الطراز المتكامل وطراز التحكم عن بُعد باللون الأحمر أو الأزرق بينما يمكن برمجة الطراز المحمول يدوياً والستة أزرار والأربعة أزرار بتسعة ألوان مختلفة: الأحمر والأزرق والأخضر والسماوي والقرمزي والأصفر والأبيض والأرجواني والكهرماني.

ويتميز الطرازان المتكامل وذو رأس التحكم عن بُعد أيضاً بمصابيح LED تشخيصية قابلة للبرمجة على الجانب الأمامي من لوحة المفاتيح لاكتشاف أخطاء مكبر الصوت. ومن الممكن تعيين مصابيح LED التشخيصية إلى الوميض الثابت أو الوميض عندما تكشف صافرة الإنذار خطأ أو التشغيل العادي لمكبر الصوت.

مميزات مكبر الصوت

تتضمن نعمات صافرة الإنذار الافتراضية من Pathway الصرخة والوعاء والأولوية وآلة التنبيه الهوائية. وتتوفر أيضاً في البرنامج مكتبة لنغمات الصافرة الأخرى التي يمكن الاختيار من بينها. ويتضمن Pathway أيضاً منفذين تسلسليين لاستخدامهما مع أجهزة شبكة تقارب FS مثل أشرطة الإضاءة أو الأصوات التحذيرية للاتجاهات لتكوين "التوصيل والتشغيل" بسهولة. ومن الميزات الأخرى نقل نغمة آلة التنبيه ومكبر الصوت مع ميكروفون مدمج ومعدات بث لاسلكية.

يوجد في جهاز Pathway (12) مرحلاً للحالة الصلبة: ثمانية مرحلات عالية نشطة في الحالة الصلبة بقوة خمسة أمبير، وأربعة مخرجات منخفضة جانبية منخفضة التيار (20 مللي أمبير كحد أقصى لكل منها).

ويمكن تعيين الحد الأقصى لتيار المخرج لكل مرحل من خلال برنامج تكوين شبكة التقارب. يتميز Pathway أيضاً بأربع وصلات لأربع دوائر إدخال للأغراض العامة، بالإضافة إلى إدخلات مخصصة للتوقف وآلة التنبيه والإشعال.

تصريح رقم

- SAE J1849

تقنيات FS



برمجة ميزات البرنامج

يتوفر برنامج تكوين شبكة التقارب للتنزيل من موقع FS الإلكتروني ويمكن إنشاء تكوينات صافرة الإنذار من خلال كمبيوتر محمول. يمكن استخراج البرامج المكونة وتعديلها وتخزينها بسهولة للصيانة وإعادة الاستخدام. تسمح شبكة التقارب من Federal Signal للمستخدم "بالتوصيل والتشغيل" ببساطة عن طريق توصيل صافرة الإنذار بشريط إضاءة المركبة. تمنح Pathway المستخدم القدرة على استنساخ أسطول كامل من وظائف صافرة الإنذار. ما على المستخدم إلا توصيل Pathway بجهاز كمبيوتر وتنزيل وظائف البرنامج المبرمج على محرك USB لتنزيل الوظائف لكل صافرة إنذار.

تكنولوجيا FSJoin™

FSJoin™ هي إحدى الميزات المتوافقة مع البرمجة لأشرطة الإضاءة والمصابيح التحذيرية الخارجية والداخلية من Federal Signal التي تعمل جنباً إلى جنب مع وحدة التحكم في الإضاءة/ صافرة الإنذار من Pathway™. يتيح الجمع بين المصابيح التحذيرية من FSJoin و صافرة إنذار Pathway لجهاز Pathway التحكم في المصابيح الموجودة حول المركبة عن طريق استخدام أنماط الوميض في الصافرة، ومزامنة/تبديل رؤوس الإضاءة وإعنام رؤوس الإضاءة.

وحدة مزامنة المشهد (PFSYNC-1)

تعمل وحدة مزامنة المشهد PFSYNC-1 جنباً إلى جنب مع أي صافرة إنذار Pathway لتوفير المزامنة بين المركبات المتعددة "المتشابهة البرمجة". تستخدم وحدة مزامنة المشهد إشارة GPS للحفاظ على التوقيت بين المركبات، ما يوفر إمكانية مزامنة المصابيح التحذيرية والرسائل الصوتية لتوحيد التحذير المرئي والمسموع للاستجابة متعددة المركبات. وتحتوي وحدة مزامنة المشهد أيضاً على مستشعر للضوء المحيط لضبط المصابيح التحذيرية تلقائياً.

أبعاد الطراز المتكامل

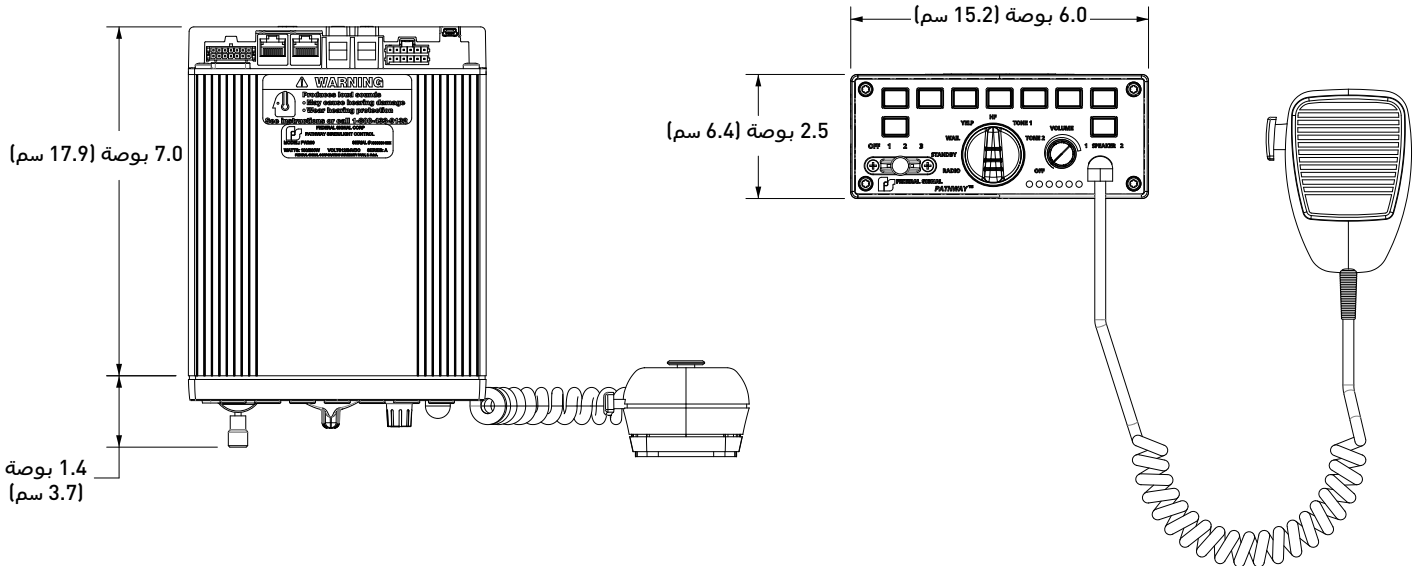

أبعاد طراز التحكم عن بُعد

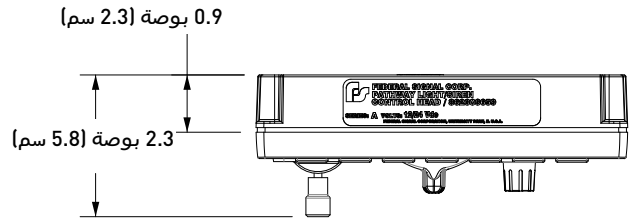
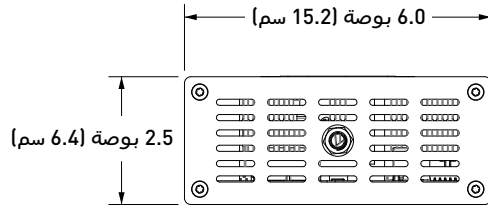
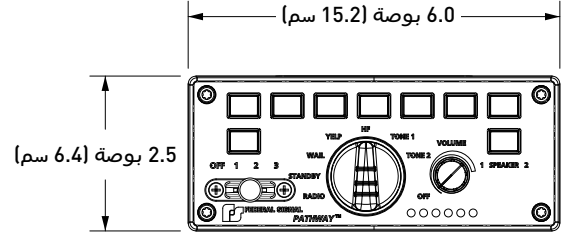
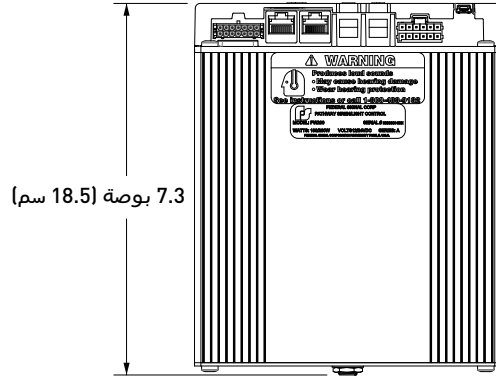

وحدة التحكم بأربعة أزرار

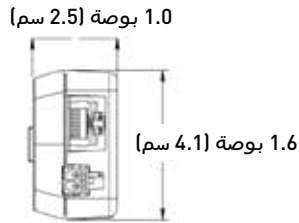

وحدة التحكم المحمولة يدويًا

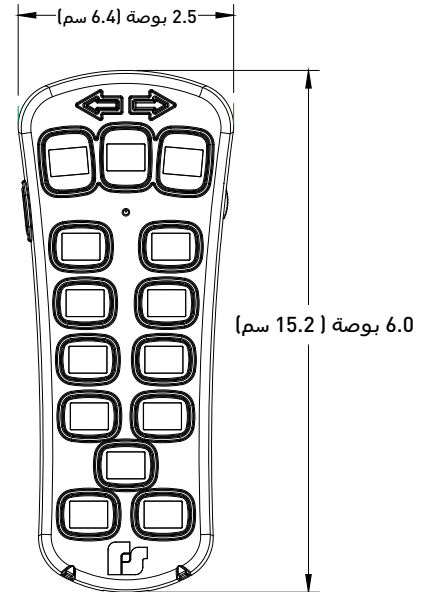

وحدة التحكم بستة أزرار

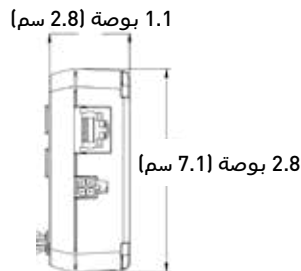
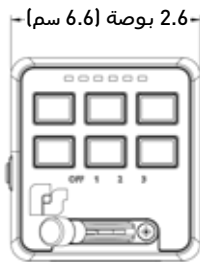

كيفية الطلب



USB

(12) مخرجًا للمرحلات

منافذ شبكة التقارب

(7) دوائر إدخال قابلة
للبرمجة، ومدخل
مكبرات صوت وراديو

PW100	وحدة تحكم في صافرة الإنذار/الضوء مع عناصر تحكم متكاملة، 100 وات
PW100R	وحدة تحكم في صافرة الإنذار/الضوء مع وحدة تحكم عن بُعد مثبتة على السطح، 100 وات
PW100H	وحدة تحكم في صافرة الإنذار/الضوء مع وحدة تحكم / ميكروفون محمول يدويًا، 100 وات
PW100S6	وحدة تحكم في صافرة الإنذار/الضوء مع وحدة تحكم بستة أزرار، 100 وات
PW100S4	وحدة تحكم في صافرة الإنذار/الضوء مع وحدة تحكم بأربعة أزرار، 100 وات
الملحقات	
PFSYNC-1	وحدة مزامنة المشهد

المواصفات

100 وات	طاقة الإخراج الصوتي
28/11 فولت تيار مستقر	جهد الإدخال
64 فولت من ذروة إلى أخرى	جهد الإخراج الإسمي
> 0.1 أمبير	تيار الاستعداد
56 أمبير (الصافرة والمرحلات)	الحد الأقصى لتيار الإدخال
-40° إلى +176° فهرنهايت (-40° إلى +80° مئوية)	درجة حرارة التشغيل
أرضي سالب فقط	القطبية
من 182 إلى 1600 هرتز	نطاق التردد

المواصفات المادية لمكبر الصوت

PW100S4	PW100S6	PW100H	PW100R	PW100	
2.5 بوصة (6.4 سم)	2.5 بوصة (6.4 سم)	2.5 بوصة (6.4 سم)	2.5 بوصة (6.4 سم)	2.5 بوصة (6.4 سم)	الارتفاع
6.0 بوصة (15.2 سم)	6.0 بوصة (15.2 سم)	6.0 بوصة (15.2 سم)	6.0 بوصة (15.2 سم)	6.0 بوصة (15.2 سم)	العرض
7.0 بوصة (17.8 سم)	7.0 بوصة (17.8 سم)	7.0 بوصة (17.8 سم)	7.0 بوصة (17.8 سم)	8.5 بوصة (21.6 سم)	الطول
					المواصفات المادية لرأس التحكم
1.6 بوصة (4.1 سم)	2.8 بوصة (7.1 سم)	6.0 بوصة (15.2 سم)	2.5 بوصة (6.4 سم)	لا ينطبق	الارتفاع
3.5 بوصة (8.9 سم)	2.6 بوصة (6.6 سم)	2.5 بوصة (6.4 سم)	6.0 بوصة (15.2 سم)	لا ينطبق	العرض
1.0 بوصة (2.5 سم)	1.1 بوصة (2.8 سم)	1.3 بوصة (3.3 سم)	1.5 بوصة (3.5 سم)	لا ينطبق	الطول
					وزن الشحن
5.9 رطل (2.7 كجم)	5.9 رطل (2.7 كجم)	5.0 رطل (2.3 كجم)	6.0 رطل (2.7 كجم)	4.7 رطل (2.1 كجم)	

تعتبر Federal Signal، Pathway، FSJoining، Latitude و SignalMaster علامات تجارية مسجلة لشركة Federal Signal.

تحذير: قد تصدر صافرات الإنذار ومكبرات الصوت أصواتًا صاخبة ضرورية لطلب الحق في المرور. قد تتسبب صافرات الإنذار ومكبرات الصوت في الإضرار بالسمع عليك ارتداء واقعي للسمع.

